

【成年男子】(3位まで表彰)

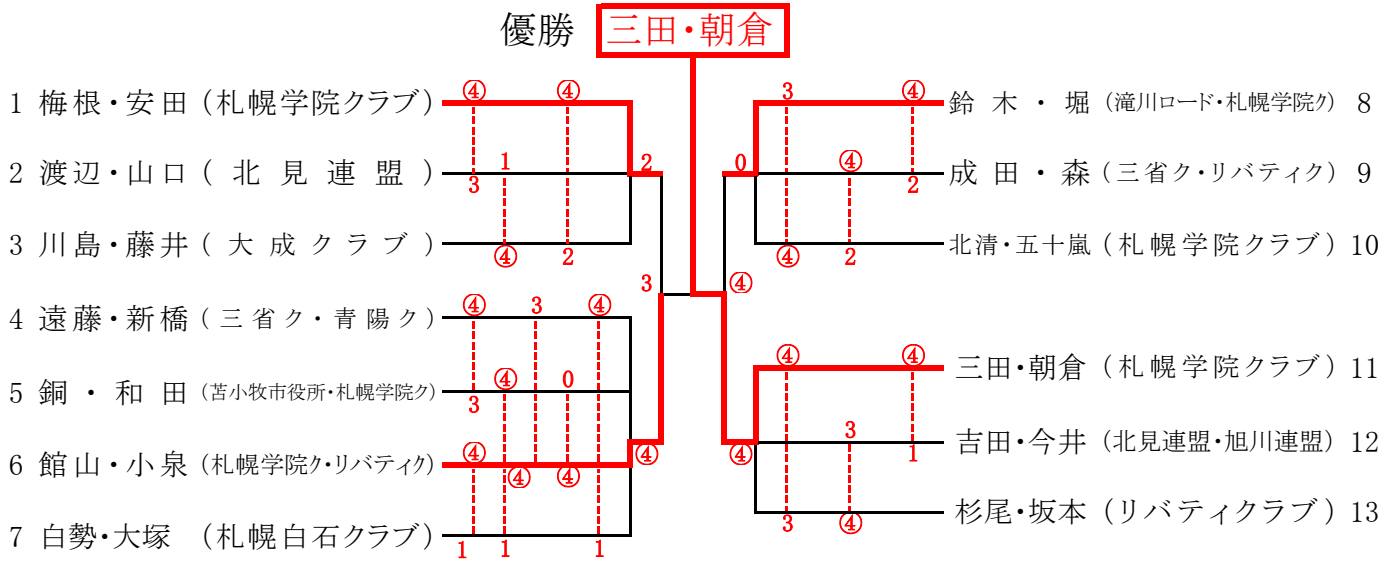

【シニア45男子】(2位まで表彰)

	ペア	(所属)	1	2	3	4	5	勝率	得ゲ	失ゲ	差	順位
1	安田・工藤	(函館市役所・札幌学院ク)		④	1	1	④	2/4				3
2	清水・小川	(帯広タケシマスポーツ)	1		3	3	④	1/4				4
3	染谷・成澤	(札幌白石ク・札幌MA)	④	④		④	④	4/4				1
4	佐藤(秀)・金戸	(岩見沢球友ク)	④	④	3		0	2/4				2
5	内海・川崎	(室蘭蘭友ク・旭川AGC)	2	2	3	④		1/4				5

【シニア50男子】(2位まで表彰)

	ペア	所属	1	2	3	4	勝率	得ゲ	失ゲ	差	順位
1	大島・木戸場	(帯広青葉ク・札幌札鉄ク)		④	④	④	3/3				1
2	野村・関谷	(札幌白石ク)	0		④	0	1/3				3
3	阿部・村田	(北見連盟)	3	0		0	0/3				4
4	茂泉・酒井	(札幌白石ク)	3	④	④		2/3				2

【シニア55男子】 (2位まで表彰)

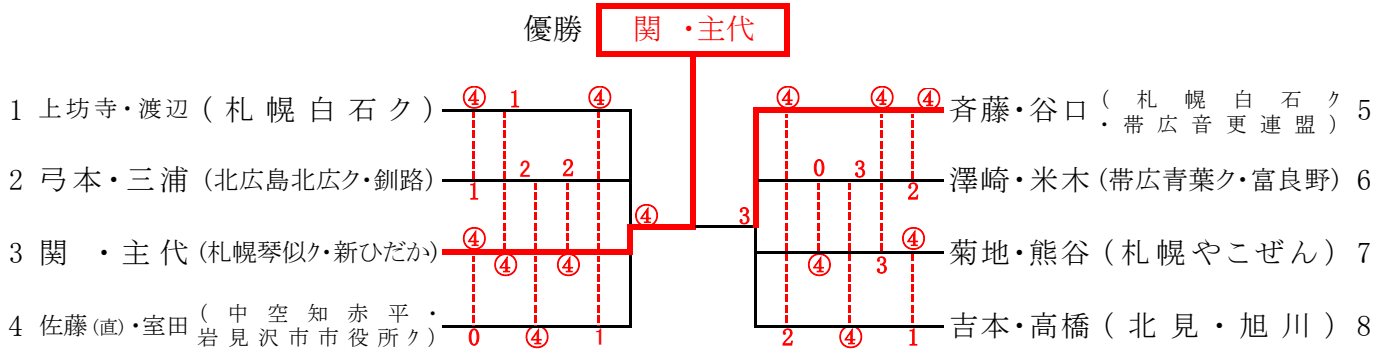

【シニア60男子】 (2位まで表彰)

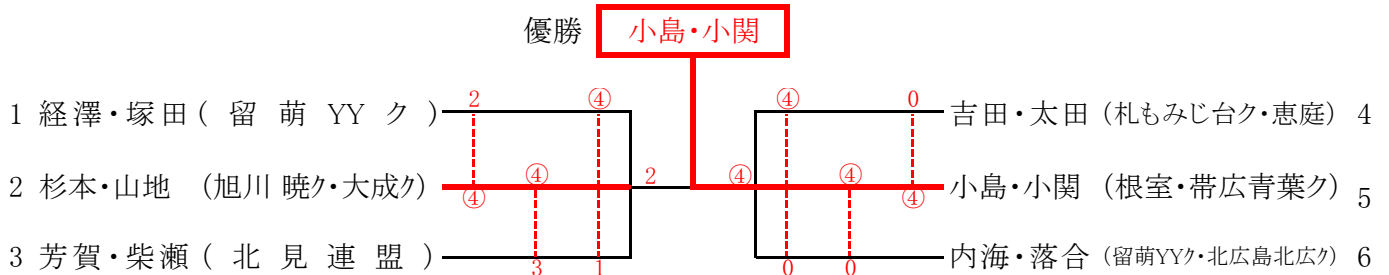

【シニア65男子】 (2位まで表彰)

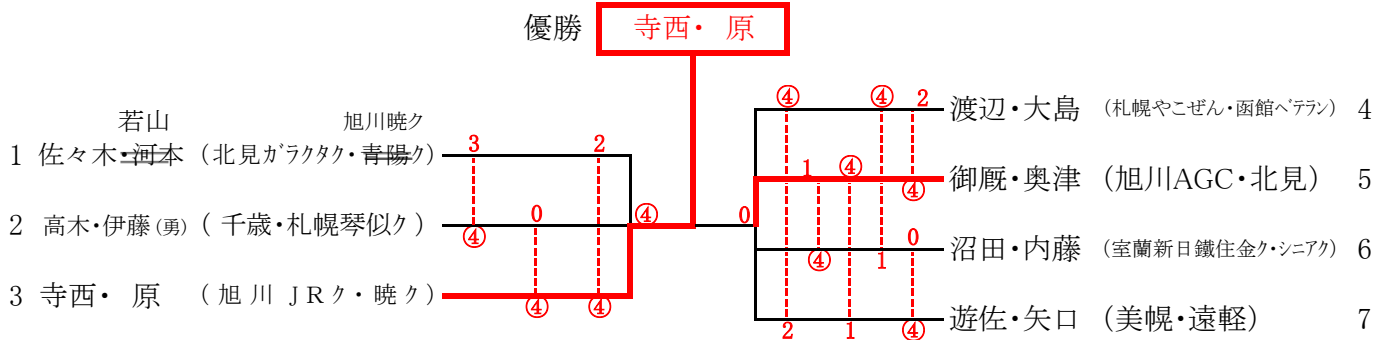

【シニア70男子】 (2位まで表彰)

ペ ア	(所 属)	1	2	3	4	5	勝率	得ゲ	失ゲ	差	順 位
1	安藤・藤原(勝) (札幌もみじ台ク・旭川暁ク)	—	④	0	④	2	2/4	6	6	0	3
2	多羽田・加藤 (上川中央愛別・旭川暁ク)	2	—	0	④	④	2/4	6	5	1	2
3	鈴木・坪松 (札幌琴似ク)	④	④	—	2	④	3/4				1
4	岡本・小笠原 (苫小牧百歳会・北見シグマク)	2	3	④	—	3	1/4				5
5	中井・藤原(俊) (札幌リパティク・琴似ク)	④	1	2	④	—	2/4	5	6	-1	4

【シニア45女子】（2位まで表彰）

ペ	ア	(所 属)	1	2	3	4	5	勝率	得ゲ	失ゲ	差	順 位
1	川崎・吉野	(札MA)		④	④	④	0	3/4				2
2	内海・黒瀬	(室蘭友・岩見沢ク)	2		0	2	0	0/4				5
3	山本・高橋	(札アスリート・ウイズ旭川)	1	④		④	2	2/4				3
4	田原・片山	(江大麻女子・札MCセブン)	1	④	2		0	1/4				4
5	椎名・中山	(音更連盟・旭大成)	④	④	④	④		4/4				1

【シニア50女子】（3位まで表彰）

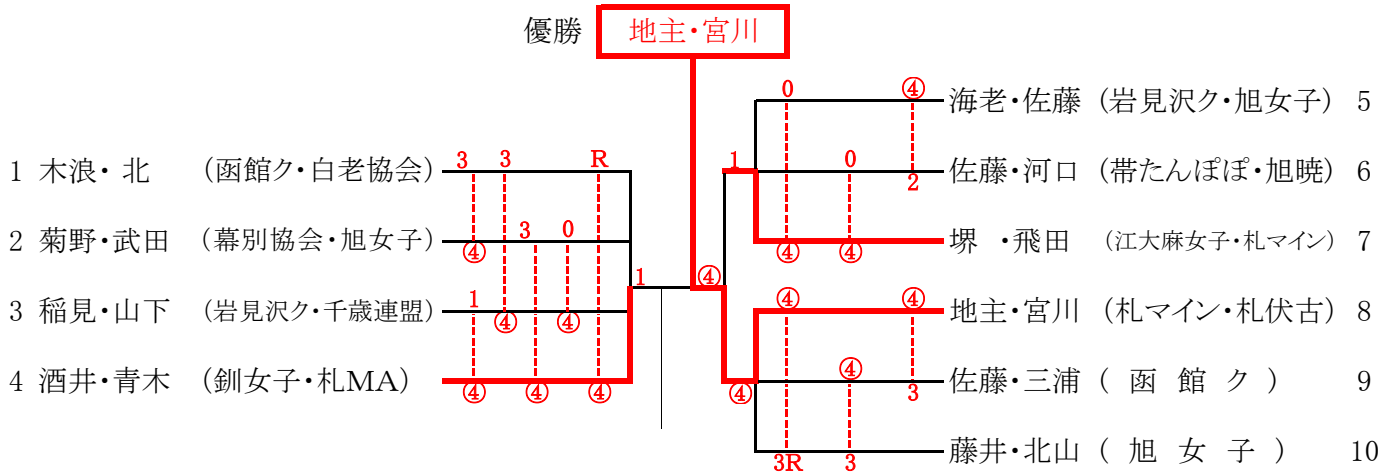

【シニア55女子】（2位まで表彰）

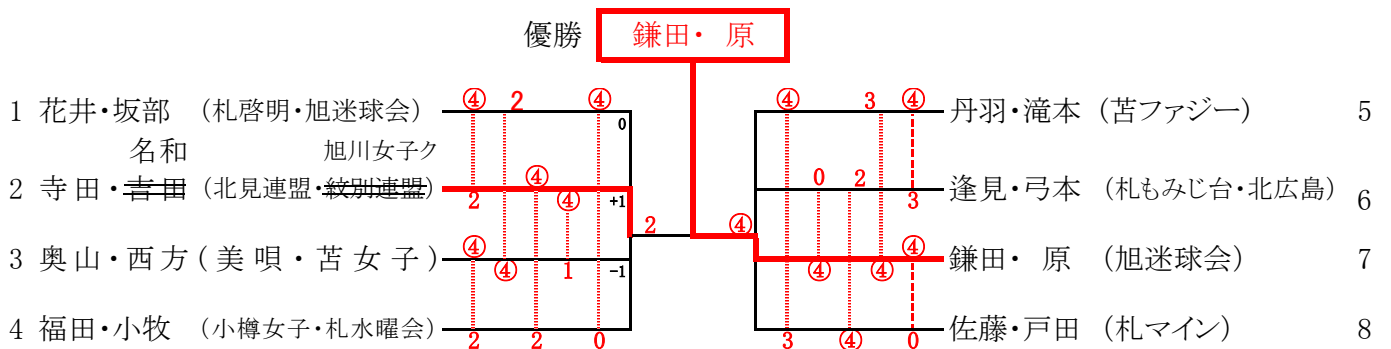

【シニア60女子】 (3位まで表彰)

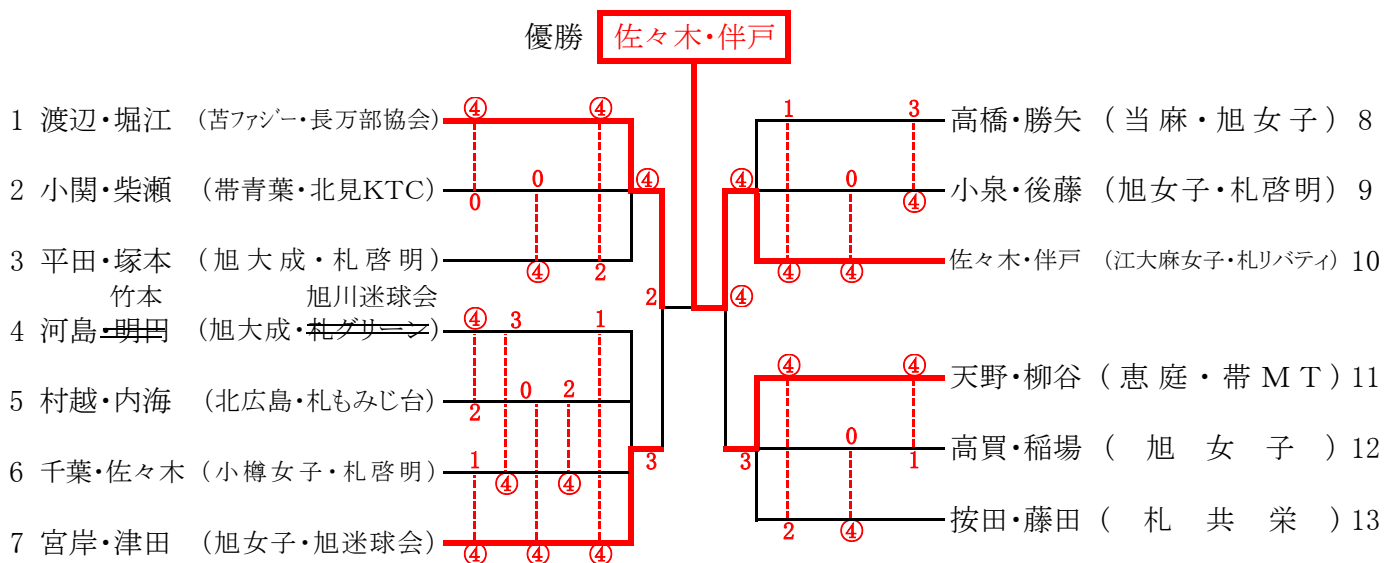

【シニア65女子】 (2位まで表彰)

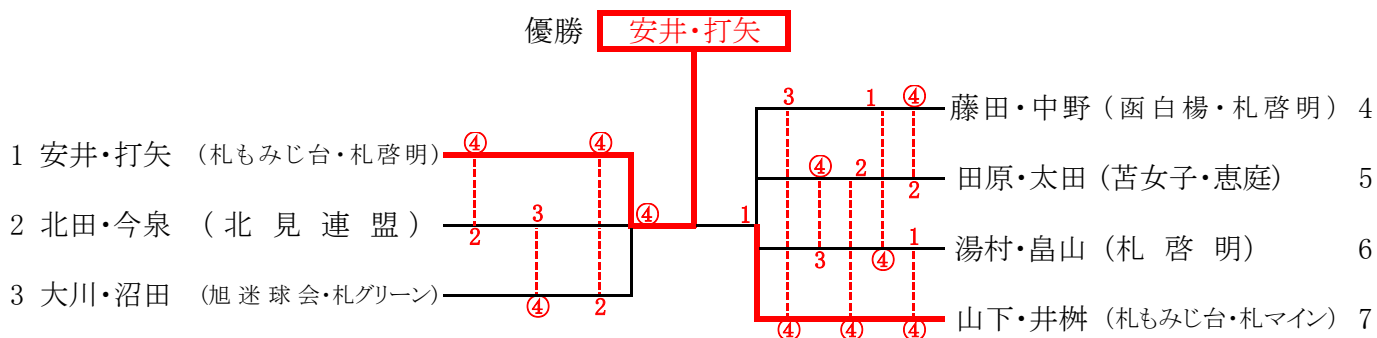

【シニア70女子】 (2位まで表彰)

ペ ア	(所 属)	1	2	3	4	5	勝率	得ゲ	失ゲ	差	順 位
1	森・石岡 (札太平・札啓明)	—	3	3	3	0	0/4				5
2	大西・河野 (釧クリーン・帯MT)	④	—	④	④	2	3/4	6	7	-1	3
3	鈴木・酒井 (美唄・音更連盟)	④	2	—	3	1	1/4				4
4	堤・中村 (旭女子・札太平)	④	3	④	—	④	3/4	7	7	0	2
5	天羽・本間 (旭女子・札もみじ台)	④	④	④	3	—	3/4	7	6	1	1